



Outokumpu Oy

MALMINETSINTÄ

02100 TAPIOLA

K T M
24.5.1973
ad 167/460/67

Kauppa- ja teollisuusministeriö
00170 HELSINKI 17

Tapiola 4.5.1973
RSA/EG

Viite: KTM N:o 167/460/67

17. päivänä syyskuuta 1965 annetun kaivoslain 19 §:n edellyttämä tutkimusselostus suoritetuista tutkimustöistä Pielisjärven ja Kontiolahden kunnissa sijaitsevilla valtausalueilla "Pohjoispää" ja "Vesivaara", kaiv.rek. n:o 1973/1-2.

Alueella on suoritettu seuraavat tutkimukset v. 1967 - 1970 fil. lis. Aarto Huhman ja vuodesta 1969 fil.maist. Risto Sarikkolan johdolla:

- soijanäytteenotto (jatkotankoporaus)
- kairaus

Merk.

Liitteet:

1. Yleiskartta 1:200.000
2. Kallioperäkartta 1:50.000
3. Kairaus- ja porauskartta
4. Porausprofiilit

17. päivänä joulukuuta annetun kaivosasetuksen 10 §:n 1. mom. 3. kohtaan viitaten ilmoitamme, että puheena olevalla valtausalueella suoritettut tutkimukset eivät johtaneet taloudellisesti louhintakelpoisen malmin löytymiseen. Porauksissa tavatut malmiaieheet ovat olleet kooltaan varsin pieniä.

Kunnioittaen

O U T O K U M P U O y

pp

Pauli Isokangas
Pauli Isokangas

475

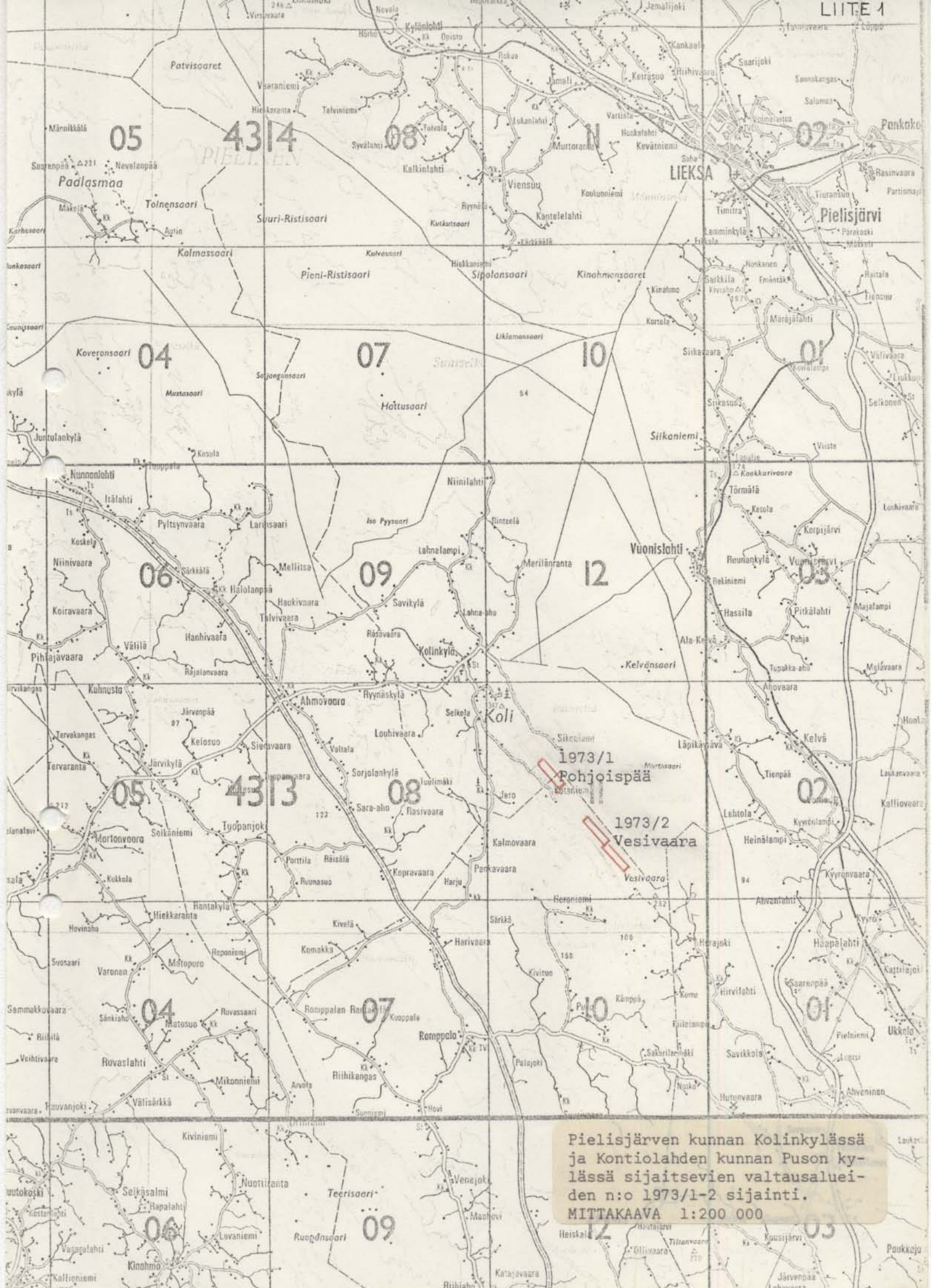

Pielisjärven kunnan Kolinkylässä ja Kontiolahden kunnan Puson kylässä sijaitsevien valtausalueiden n:o 1973/1-2 sijainti.
 MITTAKAAVA 1:200 000

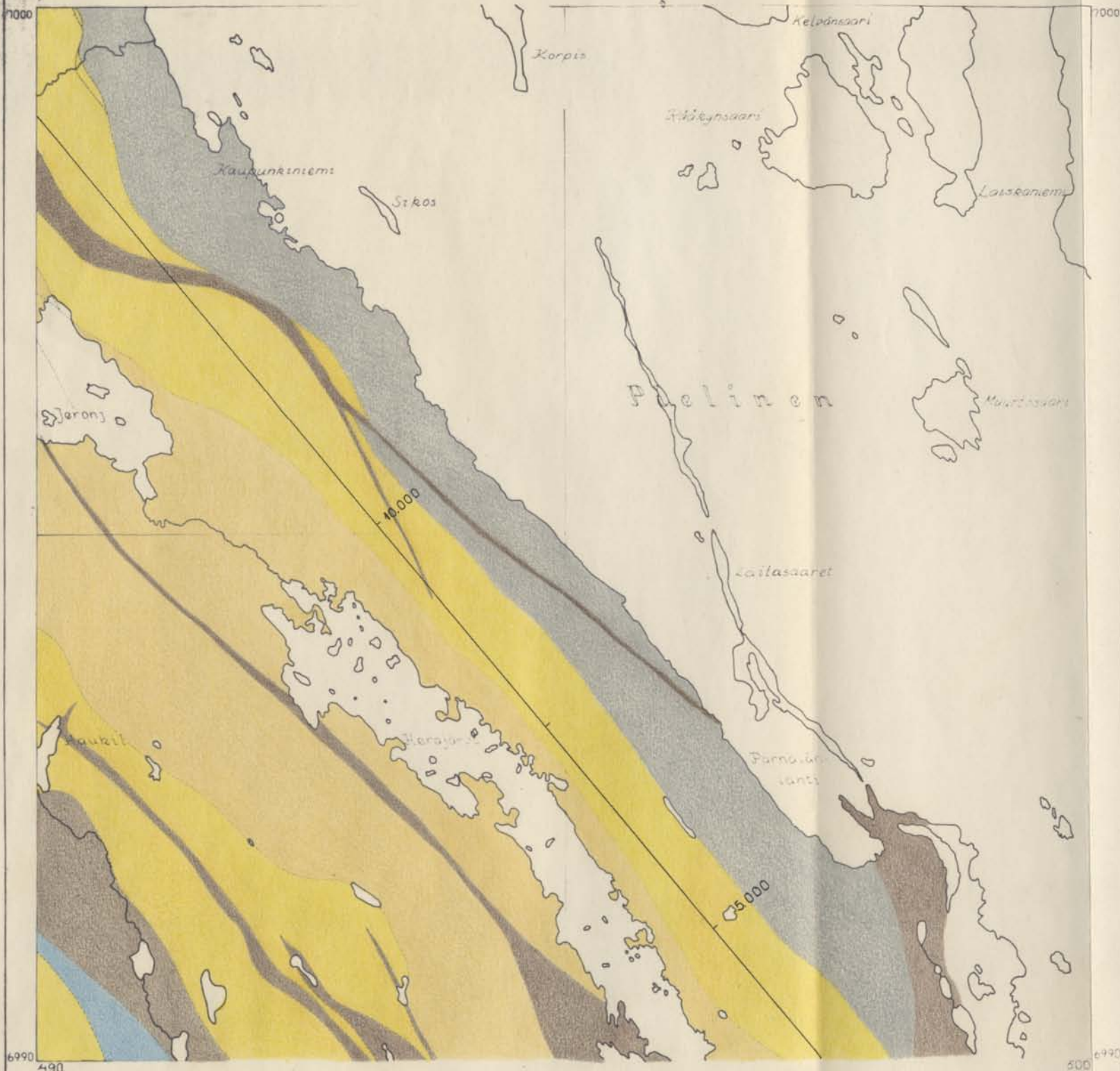

Selityksiä

- metadiabaasi
- arkoosikvartsiitti
- ortokvartsiitti
- prekarjalainen pohja

	220

OUTOKUMPU OY	1:50000	
<small>Maailmakaartti</small>		
ENO-PIELISJÄRVI	6990	490
	4313 11	

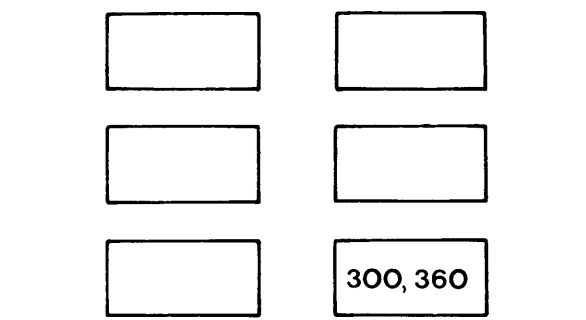


OUTOKUMPU Oy		1:4000
Maiminetsintä		/EE 1973
KOLIN ALUE Herajärven kannas		
Kairaukset ja poraukset		4313 11

160

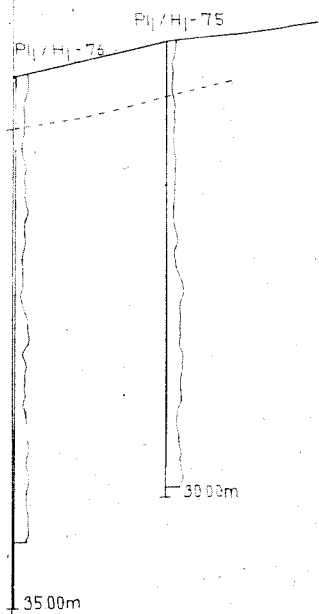

Luotain Wallac no 1
 Kerron 0000377

Mk	
ost	ost
0 2	20
0 025	0 20
0 020	0 15
0 015	0 10
0 010	0 05
0 005	0 05
0%	0%

Köytetty ost 02

Luodattu Wallac kairareikäluotain no 1
 Asteikko: 02

361	507

OUTOKUMPU Oy	1:500	
Malmiäntä	VH/PR 1970	
PIELISJÄRVI	E 0-E 100	521
Herajärvenkannas		

160

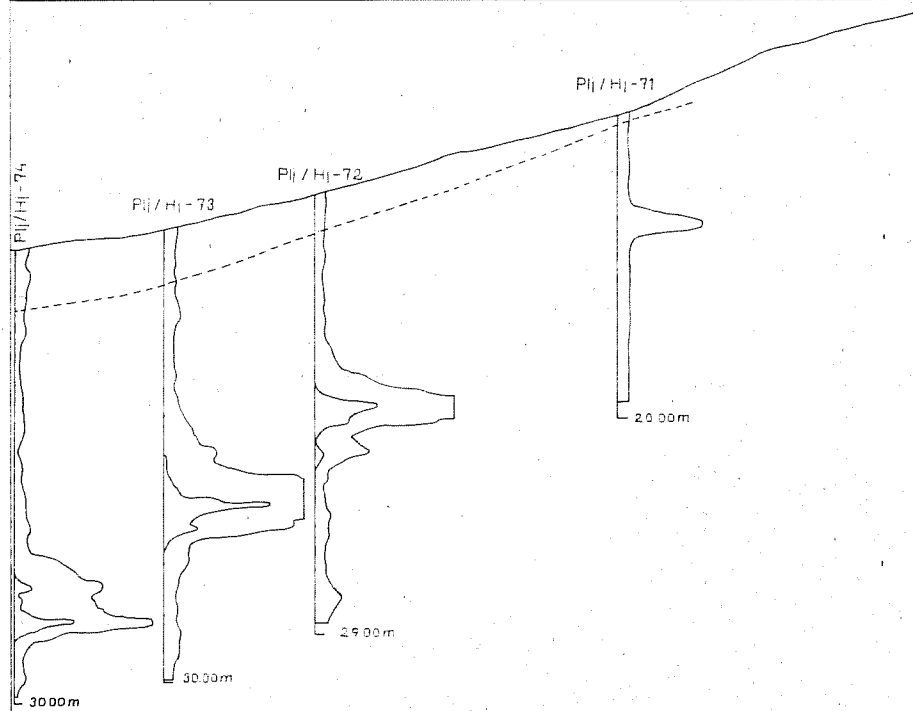

Luotain Wallac no 1
 kerrain 0000377

Mk

ast	ost
0.2	2.0
0.025	0.20
0.020	0.15
0.015	0.10
0.010	0.05
0.005	0.05
0	0

käytetty ast 0.2

Luodattu: Wallac koirareikäluotain no 1
 Astikka: 0.2

361	507

OUTOKUMPU Oy	1:500
Malmisrintä	VH/AN 1970
PIELISJÄRVI	E0 - E 100
Heräjärvenkangas	521

160

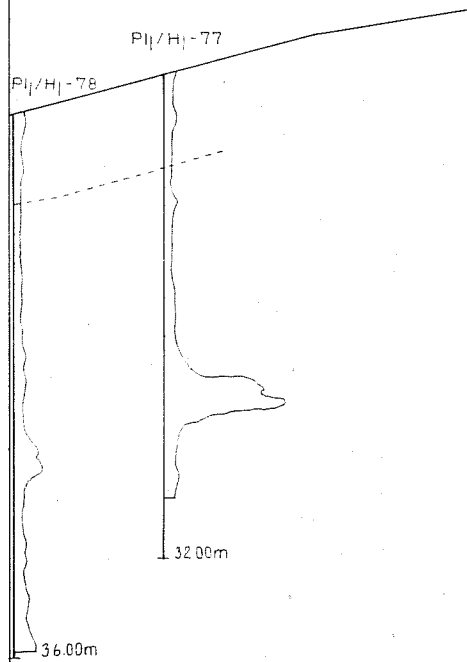

Luotain Wallac no1
Kerroin 00000377

Mk

ost	ost
02	2.0
0025	0.20
0020	0.15
0015	0.10
0010	0.05
0005	0.05
0%	0%

Käytetty ost 02

Luodattu Wallac kaironeikaluotain no 1
Asteikko 02

361	507

OUTOKUMPU Oy	1:500
Malmineitsintä	VH/PR 1970

PIELISJÄRVI Herajärvenkannas	E 0-E 100 521
---------------------------------	---------------

160

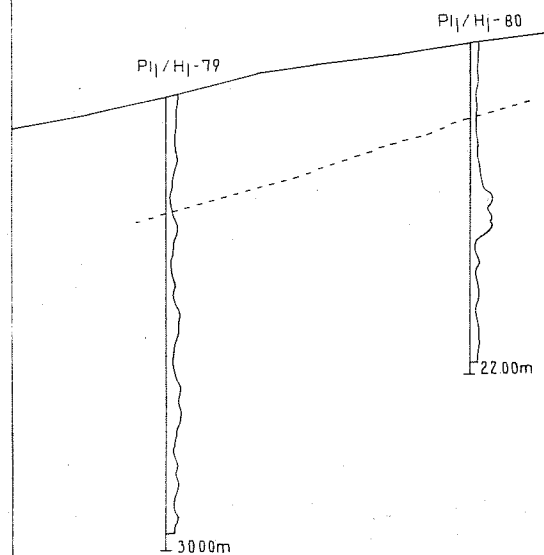

Luotain Wallog no 1
Kerroin 00000377

Mk	
gst	gst
0.2	2.0
0.025	0.20
0.020	0.15
0.015	0.10
0.010	0.05
0.005	0.05
0%	0% 0

Käytetty ost 02

Lusdattu Wallog hairareikäluotain no 1
Asteikko 0.2

361	507

OUTOKUMPU Oy	1:500	
Malmineksinta	VH/PR 1970	
PIELISJÄRVI	E 0-E 100	521
Herajärvenkannas		

160

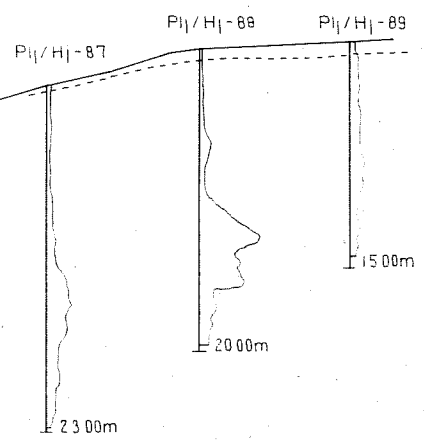

Luotain Wallac no:
Kerroin 0000377

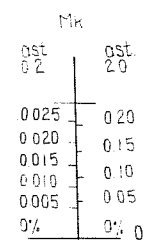

Käytetty ost. 02

Luodattu Wallac kairareikäluotain no:1
Asteikko 02

361	507

OUTOKUMPU Oy 1:500
Malmietsintä VH/PR 1970

PIELISJÄRVI Herajärvenkannas E 0-E100 521

160

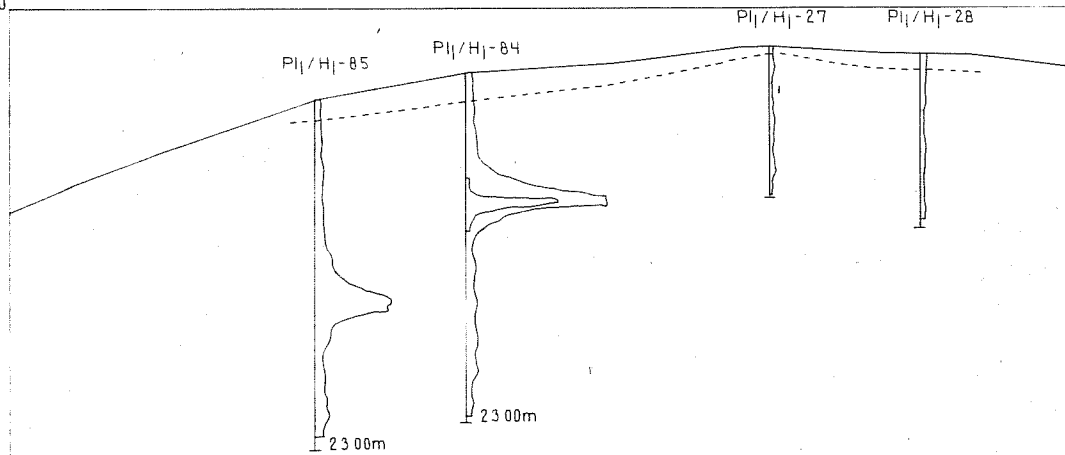

Luotain Wallac no1
Kerrain 00000377

Mk	
gst 0.2	gst 2.0
0.025	0.20
0.020	0.15
0.015	0.10
0.010	0.05
0.005	
0%	0%

Käytetty Ost 02

Luodattu Wallac kairareikäluotain no1
Asteikko 02

361	507

OUTOKUMPU Oy Malminetsinta	1:500	
	VH/PR 1970	
PIELIS JÄRVI Herajärvenkannos	E 0-E 100	521

160

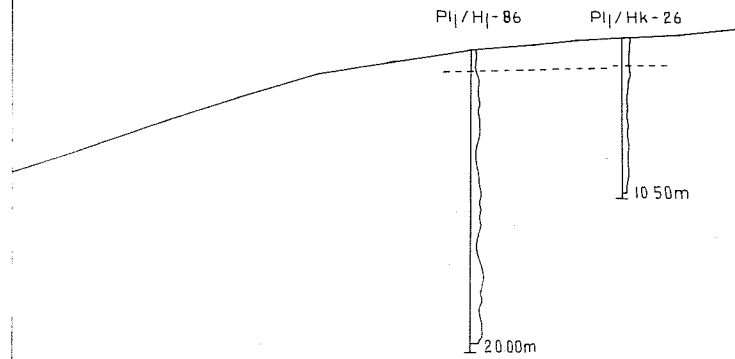

Luotain Wallac no1
 Kerroin 0.0000377

Mk

ost	ost
0.2	2.0
0.025	0.20
0.020	0.15
0.015	0.10
0.010	0.05
0.005	0.05
0%	0% 0

Käytetty ost 02

Luodattu Wallac kairareikäluotain no:1
 Asteikko: 02

361	507

OUTOKUMPU Oy	1 500	
Malmineitsintö	VH/PR 1970	
PIELISJÄRVI	E 0-E 100	521
Herajärvenkannas		

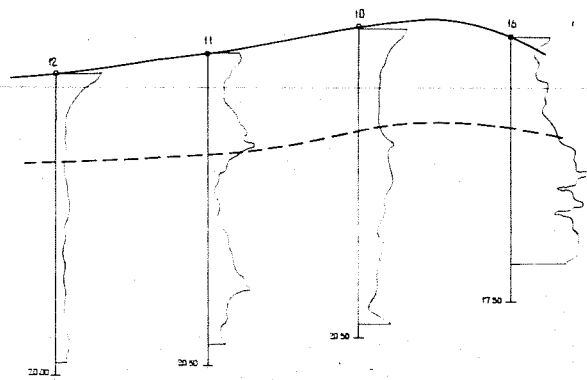

Selityksiä

Radioakt vaihtelut poranteissä
 Luotain 10-12, Wallac-kainareikäluotain no 1
 --- 16 --- no 2
 Asteikat 20, 2.0 ja 0.2
 Kerroin 0,0000377
 Mittakaava

Ast 0,2	Ast 2,0
0,025	0,20
0,020	0,15
0,015	0,10
0,010	0,05
0,005	0%
0%	0%

- ast 0,2
- - - ast 2,0
- ast 20

Analyysipörsään mittakaava 1cm = 0,1% U

361 507

OUTOKUMPU Oy <small>Malmitehnikka</small>	1 : 500	
	VH/AK 1969	
PIELISJÄRVI Hergjärven kannas	10450 100W-0	521

Selityksiä

Kerrain 0,0000377
 Radioakt vaihtelut porareissä
 Luotain Wallac-kainareikäluotain no 2
 Asteikat: 20, 2,0 ja 0,2
 Mittakaava

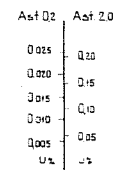

- ast 0,2
- - - ast 2,0
- ... ast 0,2

Analyysipötsään mittakaava: 1cm = 0,1%J

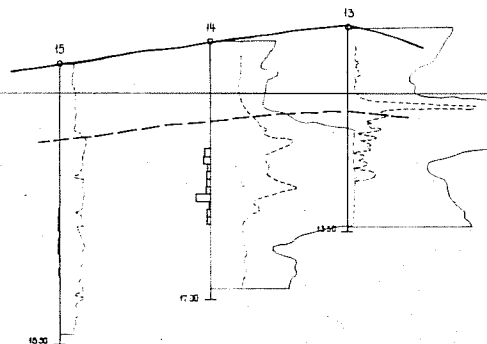

367 507

OUTOKUMPU OY		1: 500	
Molemmiksi		VH/AK 1969	
PIELISJÄRVI		10475	521
Hengjärven kannas		100W-0	522

Selityksiä



Radioaktiiviset peroneerit
 Luotain Wallac-kainareikäluotain no 1
 Astelikat 20, 20 ja 0,2

Mittakaava

Kerroin 0,0000377

Asf 0,2 Asf 20

0,025	0,20
0,020	0,15
0,015	0,10
0,010	0,05
0,005	0,05
0%	0%

-  asf 0,2
-  asf 20
-  asf 20

Analyysipatsaan mittakaava on 1:500

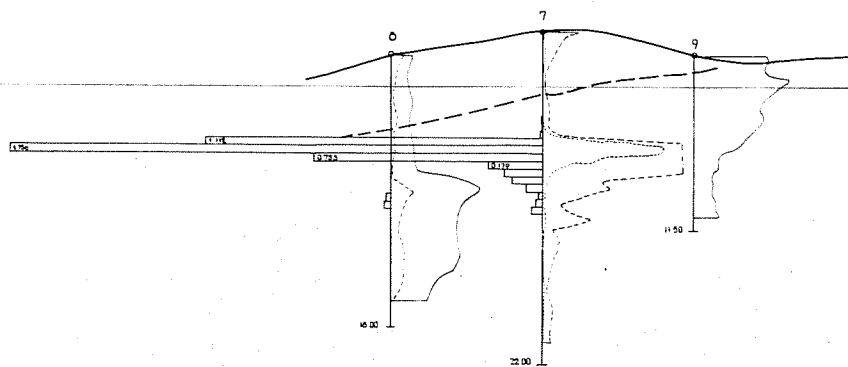

361 507

OUTOKUMPU Oy
Määntötehtävä

1 : 500

VH / AK 1969

PIELISJÄRVI
 Heräjärven kannas

10 500	521
100W-0	522

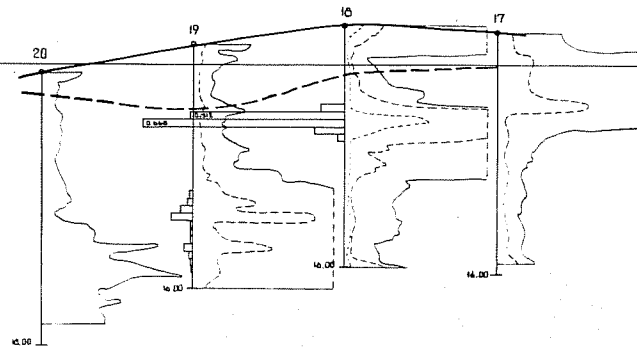

Selityksiä

Kerros 0,0000377
 Radioakt vaihtelut porarelässä
 Luotain Wallac-kainareikäluotain no 2
 Astelikat 20 20 ja 0,2
 Mittakaava

Ast 0,2	Ast 2,0
0,025	0,20
0,020	0,15
0,015	0,10
0,010	0,05
0,005	0,02
0,002	0,01

- ast 0,2
- - - ast 2,0
- ast 20

Analyysipatsaan mittakaava 1cm=0,1m

361 507

OUTOKUMPU Oy
 Malminkatu

1 : 500

VH/AK 1969

PIELISJÄRVI
 Herajärven kannas

10525
 100W-D

521
 522

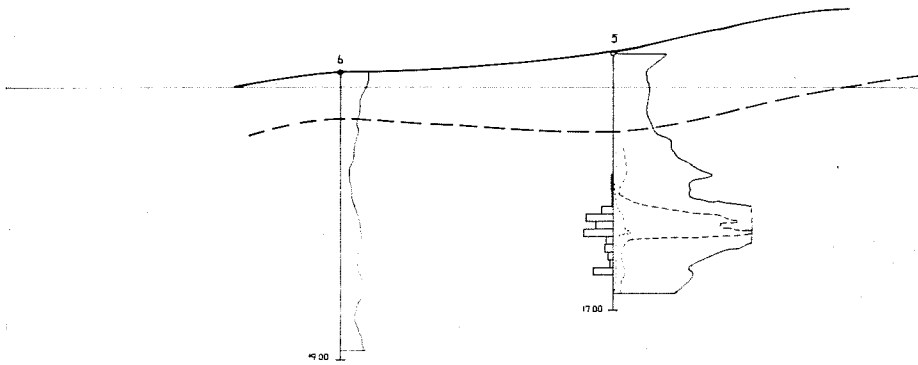

Selityksiä

Kerroin 0,000377
 Radioakt vaihtelut porareissä
 Luotain Wallac-kainareikäluotain no 1
 Asteikat 20, 20 ja 0,2
 Mittakaava

Asf 0,2	Asf 2,0
0,025	0,20
0,020	0,15
0,015	0,10
0,010	0,05
0,005	U%
U%	U%

- asf 0,2
- asf 2,0
- asf 20

Analyysipatsaan mittakaava $1\text{cm} \hat{=} 0,1\% U$

361 507

OUTOKUMPU Oy <small>Malmintuntti</small>	1 500
	VH/AK 1969
PIELISJÄRVI Herajärven kannas	10550 521 100W-0 522

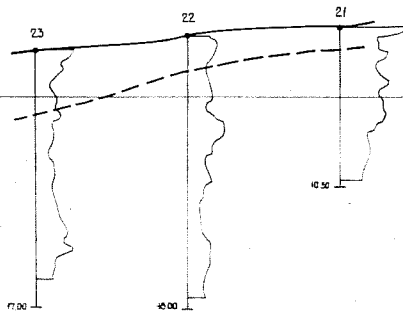

Selityksiä

Kerros 0,0006377
 Raaiokki vaihtelut porrastetussa
 Luotain wailac-kairaneikälutain no 2
 Astikat 20, 20 ja 0,2
 Mittakaava

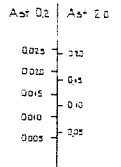

~ asf 0,2
 ~ asf 2,0
 ~ asf 20

361 507

OUTOKUMPU Oy <small>Määritys</small>	1 : 500
	VH / AK 1969
PIELISJÄRVI Herjärven kannas	10575 100 W-0 52#